

# INSTALLATION DETAILS FOR SNAP ON FIXING SYSTEM VELSTRA & NEOSTONE SINKS

NOTE: During installation care should be taken to ensure the sink is protected from scuffs and scratches. Straining and overtightening of all plumbing fixtures connected to the sink should be avoided. Installers should carefully check that the moulding and the edges of the sink are dead level so that water will flow off the drainer.

PLEASE READ THOROUGHLY BEFORE ATTEMPTING TO INSTALL SINK.

## PREPARING THE WORKTOP

1. It is recommended that the inset sink is fitted to the worktop before being permanently fixed to the cabinet.
2. Place the sink upside down on worktop. Position the sink relative to the worktop as required, ensuring that the cabinet framework will be clear of all parts of the sink.

With a sharp soft pencil draw round sink as accurately as possible. See fig. 1.

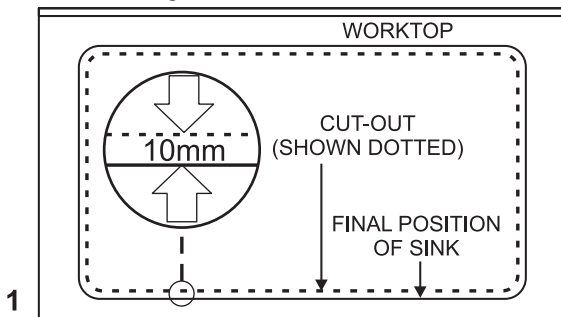

3. Remove the sink and draw another line 10mm inside the out-line of the sink top. This is the cutting line for the aperture.
4. Drill as large a hole as possible inside the cutting line. Using a pad saw, jigsaw or similar, cut out the aperture. At this point we would recommend that the worktop aperture is sealed. To do this paint over with a p.v.a. adhesive, paint, varnish or smear with silicone sealant.

## PREPARING THE SINK

1. If a taphole is required, but has not been supplied in the sink, proceed as follows:

Decide whether the bowl is to be left or right hand when sink is fitted. Cut the appropriate taphole into the sink using a 35mm hole saw (supplied with selected product).

On the reverse side of the sink there is a location hole this is to be used for positioning the hole saw as shown in fig. 1A.

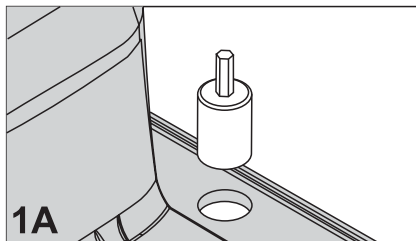

**Before drilling please read safety instructions supplied with hole saw.**

Front face must be fully supported to prevent cracking carefully drill out taphole.

**Warning:** Velstra & Neostone products include a silica filler.

Any machining operation will produce fine particles of dust. Drilling or cutting must be carried out in a well-ventilated area.

2. Position clips over pins moulded in sink. The clips are pulled & twisted towards the edge of the sink as shown in fig. 2.

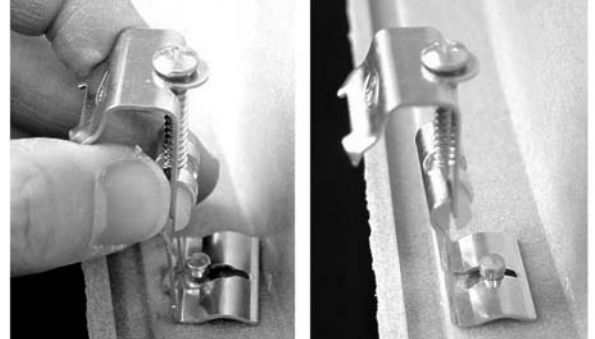

2

If a clip is tight tap on with flat head screwdriver as shown in fig. 2A and hinge them back away from sink edge.

2A

3. At this point try the sink in the cut-out, *Note: If tight tap on with flat head screwdriver some localised enlargement of the hole may be necessary around the clips.*

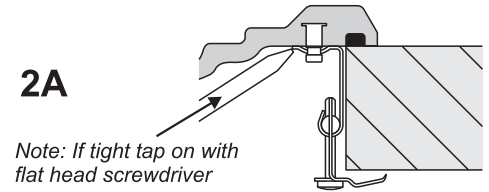

4. Fit the tap to the sink.
5. Fit the wastes to the sink following the instructions packed with them.
6. Fit the foam seal to the edge of the sink. Peel off the paper backing strip and stick the seal to the recess in the sink as shown in fig. 3. Ensure that a neat butt joint is achieved where the ends of the seal meet.

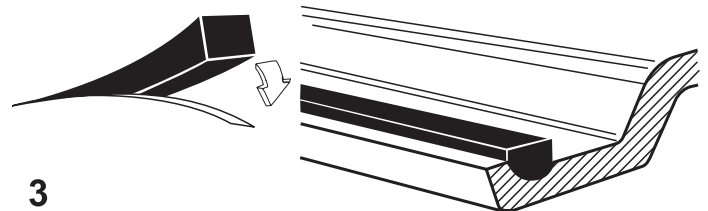

3

## FITTING THE SINK

1. Position the sink in the cut out.
2. Tension the fixing clips as shown in fig. 4. Ensure that the foam seal is carefully compressed but do not overtighten the clips.
3. Complete the plumbing of the hot and cold supply to the tap.

## IMPORTANT

This sink has been coated with a thin layer of protective film. It is essential that the sink be cleaned with cream cleaner (i.e. Cif Cleaner) before use.

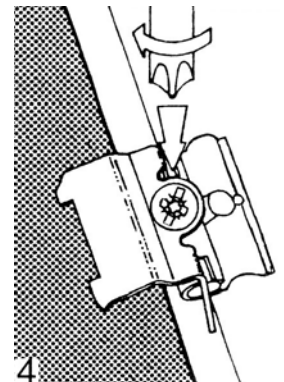

4

## ALTERNATIVE METHOD OF SEALING VELSTRA® & NEOSTONE SINKS

1. Apply silicone sealant (not supplied) to the underside of the sink rim, as shown in fig. 5.
2. Remove surplus sealant from around the sink using a damp cloth.

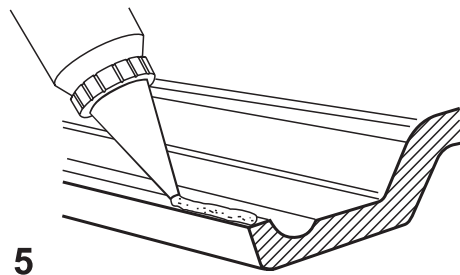

## VELSTRA AND NEOSTONE CARE INSTRUCTIONS

Congratulations on purchasing your new sink. Velstra and Neostone are revolutionary sink materials that are extremely robust and hard wearing. However both materials will benefit from a little care and attention to ensure lasting good looks and performance. Please read the following care advice carefully.

### Cleaning

For every day cleaning a damp cloth with ordinary washing up liquid will suffice. Heavier staining can be removed with a cream cleaner eg. Cif on a damp cloth. Really stubborn stains should be treated to an overnight soaking in diluted bleach. Please do not use abrasive powders or steel scouring pads as they may affect the surface gloss. Do not attempt to remove limescale by scraping it off, an application of citric acid (lemon juice) should, with the help of a stiff brush, remove any deposits. Silver streaks on the surface of the sink are caused by aluminium utensils and are not scratches, they can be easily removed with a cream cleaner.

### Heat Resistance

Velstra and Neostone are highly resistant to extremes of temperature and will withstand hot pans up to 230°C but avoid pans containing very hot oil above this temperature.

### Chemical Resistance

Velstra and Neostone are resistant to just about any chemical found in the home, but be careful, these days waste systems are made from plastic materials which may not be. The coloured wastes supplied as standard with the sink, are made from a tough plastic material but these are not resistant to some solvents, especially nail varnish remover, acetone and nitro thinners.

### Further Advice

Do not use the drainer as a chopping board. A hard wood chopping board or polyethylene food board is available as an optional extra.

Avoid plastic washing up bowls, they pick up fine particles of grit which transforms them into very efficient grinding surfaces causing wear on your sink. We recommend a rubber mat in this case.

### 20 Year Guarantee

We guarantee to replace any Velstra or Neostone sink that breaks due to material or manufacturing defects within 20 years from the date of purchase.

The guarantee does not cover normal wear and tear occurring through use of the product.

For the guarantee to apply the owner must follow the use, care and cleaning instructions provided.

Accessories and waste fittings are not included in this guarantee.

# EINBAUANLEITUNG FÜR CLIP – BEFESTIGANGSSYSTEM VELSTRA UND NEOSTONE EINBAUSPÜLEN

**HINWEIS:** Beim Einbau ist darauf zu achten, daß die Spüle nicht durch Scheuern oder Kratzen beschädigt wird. Die an die Spüle angeschlossenen Leitungen und Armaturen möglichst nicht verschmutzen und nicht übermäßig fest verschrauben. Der Installateur sollte sorgfältig kontrollieren, ob Deckleiste und Kanten der Spüle vollkommen waagrecht sind, damit das Wasser von der Ablauffläche abfließen kann.

## BITTE VOR EINBAU DER SPÜLE AUFMERKSAM LESEN.

### VORBEREITUNG DER ARBEITSPLATTE

1. Es empfiehlt sich, die Einbauspüle zuerst in die Arbeitsplatte einzulassen und dann erst dauerhaft am Unterschrank zu befestigen.
2. Drehen Sie die Spüle um und legen Sie sie in der gewünschten Einbaulage auf die Arbeitsplatte. Dabei darauf achten, daß die Spüle und dazugehörigen Teile nicht ans Gestell des Unterschranks anstoßen. Dann zeichnen Sie die Umrisse der Spüle mit einem angespitzten weichen Bleistift möglichst genau nach. Siehe Abb. 1.

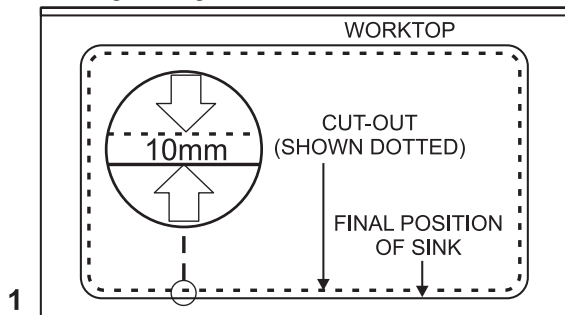

3. Nehmen Sie die Spüle von der Platte ab und zeichnen Sie parallel zu den markierten Umrisse und 10mm nach innen versetzt eine weitere Linie, die dann als Vorlage zum Ausschneiden der Ausnehmung für die Spüle dient.
4. Die markierte Fläche mit einem möglichst großen Bohrer anbohren und dann mit einer Stichsäge, Lochsäge o.ä. aussägen. Wir empfehlen, die Schnittkante der Arbeitsplatte jetzt abzudichten. Dazu die Kante mit PVA-Kleber oder Lack bestreichen bzw. Silikondichtmasse auftragen.

### VORBEREITUNG DER SPÜLE

1. Wenn ein Loch für den Wasserhahn benötigt wird, geht man folgendermaßen vor:

Entscheiden Sie, ob das Becken nach Einbau der Spüle links oder rechts sein soll, und schneiden Sie ein passendes Loch für den Wasserhahn in die Spüle. Dazu benötigen Sie eine Lochsäge oder einen Tankschneider, der auf auf einen Lochausschnitt von 35mm Durchmesser eingestellt sein muß. Auf der Unterseite der Spüle befindet sich eine kleine Vertiefung, das als Ansatzpunkt für den Vorbohrer dient. (siehe Abbildung 1A).

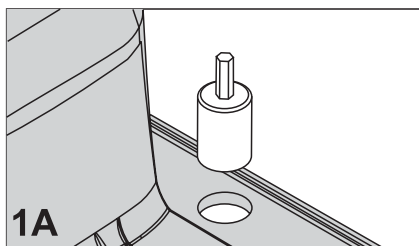

**Bitte lesen Sie vor dem Bohren die Sicherheitsvorschriften, die der Lochsäge beigelegt sind!**

Die Vorderseite der Spüle muß gut befestigt werden, damit das Bohren keine Risse in der Spüle verursacht.

**Achtung!** Velstra- und Neostone enthalten einen Silikafüllstoff. Bei Bohr- und

Schneidearbeiten fällt feiner Quarzstaub an. Material daher nur in gut belüfteten Räumen bearbeiten!

2. Die Befestigungsklemmen über die in die Spüle eingelassenen Metallstäbchen stecken. Die Klemmen herunterziehen und zum Spülenrand hin gerade drehen (siehe Abbildung 2).

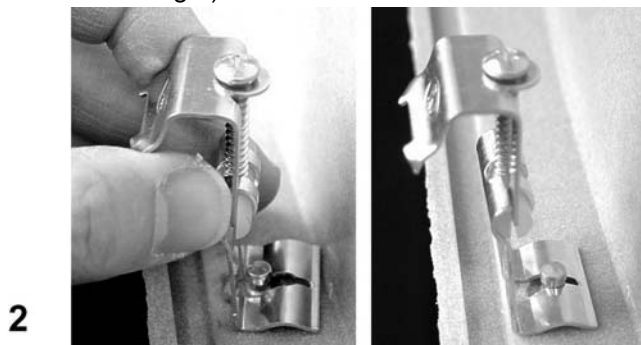

Wenn eine Klemme sich nicht einfach auf das Stäbchen stecken läßt, mit einem Schraubenzieher mit Flachkopf vorsichtig daraufklopfen, bis sich die Klemme in der gewünschten Position befindet (siehe Abbildung 2A).

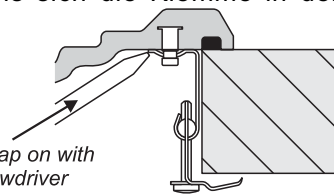

3. Probieren Sie, ob die Spüle in das Loch paßt. Eventuell muß es im Bereich der Klemmen etwas vergrößert werden. *Note: If tight tap on with flat head screwdriver*
4. Wasserhahn an der Spüle anbringen.
5. Ablaufgarnituren nach der beigelegten Anleitung in die Spüle einbauen.
6. Schaumstoffdichtung an der Spülenkante anbringen. Schutzpapier abziehen und den Dichtungsstreifen, wie in Abb. 3 dargestellt, an der Spüle festkleben. Dabei darauf achten, daß die Dichtungsenden sauber und bündig abschließen.

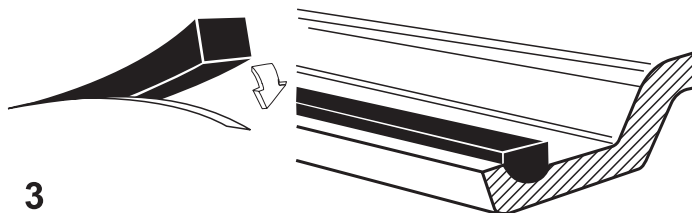

### EINBAU DER SPÜLE

1. Spüle in die Ausnehmung einsetzen.
2. Die Befestigungsklemmen, wie in Abb 4 dargestellt, spannen. Darauf achten, daß die Schaumstoffdichtung so fest wie möglich zusammengedrückt ist, die Klemmen jedoch nicht zu fest anziehen.

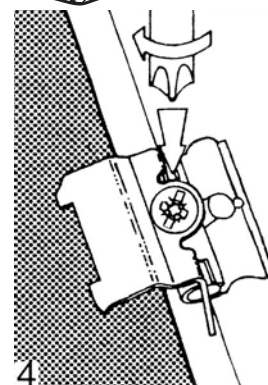

3. Heiß- und Kaltwasserleitung an den Wasserhahn anschließen.

### **Wichtig**

Die Spüle ist mit einem dünnen Schutzfilm überzogen. Es ist wichtig, die Spüle vor Gebrauch gut zu waschen.

## **ALTERNATIVE METHODE VELSTRA® UND NEOSTONE SPULEN ZU VERSEIGELN**

1. Silikon-Dichtungsmasse (keine Beistellung) an der Unterseite des Waschbeckenrandes auftragen, siehe Abb. 5.

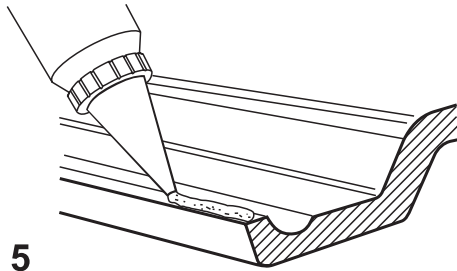

2. Überflüssige silikon-Dichtungsmasse an der Waschbeckenkante mit einem feuchten Tuch abwischen.

## **PFLEGEANLEITUNGEN FÜR VELSTRA UND NEOSTONE**

Wir freuen uns über Ihre Kaufentscheidung. Velstra und Neostone sind revolutionäre Materialien für Spülbecken: extrem robust und strapazierfähig. Beide Materialien werden jedoch von etwas Pflege und Aufmerksamkeit profitieren und Aussehen sowie Leistung auf lange Zeit beibehalten. Bitte lesen Sie sich die folgenden Pflegeanleitungen sorgfältig durch.

### **Reinigung**

Für die tägliche Reinigung reicht ein feuchtes Tuch mit normalem Spülmittel. Größere Verunreinigungen können mit einem Reinigungsmittel, z.B. Cif auf einem feuchten Tuch entfernt werden. Bei wirklich hartnäckigen Flecken lassen Sie während der Nacht verdünntes Bleichmittel einwirken. Bitte verwenden Sie keine Scheuermittel oder Stahlwolle, da der Oberflächenglanz dadurch beeinträchtigt werden könnte. Versuchen Sie nicht, Kalksteinablagerungen abzuschaben; sie sollten sich mit Zitronensäure (Zitronensaft) und einer harten Bürste entfernen lassen. Küchengeräte aus Aluminium können auf der Oberfläche des Spülbeckens silberne Streifen (es sind keine Kratzer) hinterlassen, die leicht mit einem Reinigungsmittel entfernt werden können.

### **Wärmebeständigkeit**

Velstra und Neostone sind extremen Temperaturen beständig, und selbst heiße Töpfe (bis zu 230°C) können in diesen Spülen abgestellt werden; vermeiden Sie jedoch Töpfe, die Öl mit einer Temperatur von mehr als 230°C enthalten.

### **Chemikalienbeständigkeit**

Velstra und Neostone sind nahezu allen Haushaltschemikalien beständig. Es ist allerdings zu beachten, daß die meisten Abflusssysteme heutzutage aus Plastikmaterial hergestellt werden, das unter Umständen nicht chemikalienbeständig ist. Die farbigen Abflußanschlüsse, die zum Standardlieferungsumfang der Spüle gehören, bestehen aus einem zähen Kunststoffmaterial; sie sind jedoch nicht hundertprozentig lösemittelbeständig, z.B. sie werden von Nagellackentferner, Azeton und Nitroverdünnern angegriffen.

### **Weitere Ratschläge**

Bitte benutzen Sie das Abtropfbrett nicht als Unterlage zum Schneiden. Hartholz-Hackbretter und Polyäthylenunterlagen sind als optionale Extras erhältlich.

Vermeiden Sie Abwaschschüsseln aus Plastic; an ihnen bleiben oft Schmutzpartikel haften, die diese Schüsseln zu sehr effektiven Schleifflächen machen, durch die Ihre Spüle verschliffen wird. Wir empfehlen in diesem Fall eine Gummimatte einzulegen.

### **20 Jahre Garantie**

Wir garantiert, jede Velstra- bzw. Neostone-Spüle zu ersetzen, die innerhalb eines Zeitraums von 20 Jahren nach Kaufdatum aufgrund von Material- oder Fertigungsfehlern bricht.

Die Garantie deckt normalen Verschleiß, der durch die Benutzung des Produktes bedingt ist, nicht ab. Um die Gültigkeit der Garantie sicherzustellen, muß der Eigentümer die mitgelieferten Anleitungen bzgl. Benutzung, Pflege und Reinigung befolgen. Zubehör und Abflußanschlußstücke sind in dieser Garantie nicht miteingeschlossen.